

VAIO

LA NOUVELLE VARIÉTÉ DE FEU



RLU

Manuel d'utilisation et de montage **FRZ**

Dernière version : Janvier 2019



VAIO_2

TABLE DES MATIÈRES

1. Informations générales	2 - 3
2. Conditions générales de garantie	3 - 5
3. Généralités	6 - 7
4. Consignes de sécurité	7
5. Alimentation en air de combustion	7
6. Commande	8
7. Fonctionnement du chauffage	9 - 10
8. Instructions d'installation détaillées	10 - 14
9. Nettoyage et maintenance	15
10. Si des problèmes surviennent	15
11. Prévention des incendies	15
12. Installation du poêle	16
13. Protocole de mise en service	17
14. Fiche produit conforme à l'ordonnance EU 2015/1186	18

1. Informations générales

Inspection visuelle du produit emballé

Avant de débiller le produit reçu, l'inspecter visuellement à la recherche de dommages. Pour faire valoir un quelconque droit de garantie vis-à-vis du produit livré, il est impératif de consigner les éventuels dommages sur le bordereau de livraison/bon de transport et de les justifier à l'aide de photos. Les dommages doivent être communiqués sans délai à CB stone-tec.

Exigences générales concernant le montage

Le poêle VAIO doit être mis en place et installé par un professionnel. Au préalable, il convient de s'entretenir avec un ramoneur pour déterminer si le système de cheminée et le lieu d'installation sont compatibles et pour qu'il réponde éventuellement à vos autres questions.

La pierre naturelle est un produit naturel

En choisissant votre foyer, vous avez opté pour une pièce absolument unique. Une pièce absolument unique puisque le revêtement de votre VAIO est composé de pierres naturelles.

Chaque pierre naturelle est un produit naturel qui résulte de plusieurs millions d'années. Pour cette raison, chaque pierre naturelle est une pièce unique naturellement différente de n'importe quelle autre pierre. Chaque pierre contient des veines, des inclusions et des structures - en fonction du type de pierre, celles-ci peuvent être quasi invisibles ou aussi très dominantes.

Remarque :

La garantie ne s'applique pas si le manuel de montage et d'utilisation n'est pas respecté.
Sous réserve de modifications techniques et d'erreurs.

CB stone-tec GmbH | Behaimweg 2, D - 87781 Ungerhausen

Nettoyage du revêtement en pierre naturelle

Le nettoyage des éléments en pierre naturelle VAIO ne peut être effectué que par le matériel de nettoyage et d'entretien CB stone-tec spécialement développé à cet effet. Pour l'entretien, il convient d'utiliser le spray d'entretien CB. Le spray d'entretien CB garantit par ailleurs une imprégnation durable de l'habillage en pierre naturelle. Pour le nettoyage ou l'élimination de saletés plus tenaces, il convient d'utiliser le nettoyant de base CB.

Le nettoyage ou l'entretien de la pierre doit exclusivement être effectué lorsque l'habillage en pierre naturelle est froid. Un nettoyage ou un entretien en cas d'éléments chauds en pierre naturelle peut entraîner des dommages irréparables ou des décolorations de l'habillage en pierre naturelle.

L'utilisation d'autres produits d'entretien et de nettoyage entraîne l'exclusion de la garantie étant donné que ces produits ne sont en règle générale pas développés pour une utilisation sur des surfaces chaudes ou peuvent réagir avec les nettoyants CB.



Nettoyant de base CB



Spray d'entretien CB

➔ Les pierres naturelles peuvent réagir lorsqu'elles entrent en contact avec d'autres matériaux. Ceci peut entraîner des décolorations et/ou la formation de taches sur la pierre naturelle. Pour cette raison, il est conseillé de ne déposer aucune décoration ni aucun autre objet sur le foyer ou de s'appuyer sur le foyer. Toute garantie est exclue en cas de décolorations dues au contact avec d'autres objets. Les objets qui réagissent eux-même à une source de chaleur doivent en aucun cas entrer en contact avec l'habillage en pierre naturelle (bougies, objets en plastique, etc.).

2. Conditions générales de garantie

Informations générales

Ce produit est un équipement de qualité fabriqué selon la technique actuelle. Les matériaux utilisés ont été sélectionnés avec soin et sont soumis à des contrôles continus, tout comme l'ensemble de notre processus de fabrication. Des connaissances spécialisées sont nécessaires pour mettre en place ou monter ce produit. Nos produits doivent donc être installés et mis en service exclusivement par des spécialistes, conformément à la législation en vigueur.

Période de garantie

Les conditions générales de garantie s'appliquent dans l'Union européenne. Outre la garantie légale, qui reste inchangée, la période de garantie et son étendue sont accordées sous réserve des présentes conditions. L'entreprise CB stone-tec propose une garantie de 24 mois pour le corps de base du poêle VAIO.

L'entreprise CB stone-tec accorde également une garantie de 24 mois pour les composants en pierre naturelle et une garantie de 6 mois pour les grilles, les joints et la vitrocéramique.

Condition d'applicabilité de la garantie

La période de garantie débute à la date de livraison au distributeur VAIO. Elle doit être prouvée par les documents, comme la facture avec confirmation de livraison du distributeur VAIO. Le requérant doit présenter le certificat de garantie concernant le produit pour faire valoir ses droits de garantie.

Sans cela, l'entreprise CB stone-tec n'est pas tenue d'appliquer la garantie.

Exclusion de garantie

La garantie ne s'applique pas dans les cas suivants Usure normale du produit

- Chamotte/vermiculite : Produits naturels soumis à des dilatations et des rétractions à chaque processus de chauffe. Cela peut provoquer des fissures. Tant que les garnissages conservent leur position dans le foyer et ne se rompent pas, ils restent pleinement fonctionnels.
- Surfaces : Décolorations de la laque ou des surfaces galvaniques dues à une contrainte ou une surcharge thermique.
- Joints : Perte d'étanchéité due à la contrainte thermique et au durcissement.
- Vitrocéramique : Encrassement dû à la suie ou aux résidus cuits de matières brûlées et changements de couleur ou d'autres aspects visuels en raison de la contrainte thermique.
- Transport et/ou stockage inappropriés
- Mauvaise manipulation de pièces fragiles, comme le verre
- Manipulation et/ou utilisation incorrectes
- Absence de maintenance
- Intégration ou raccordement incorrects de l'appareil
- Non-respect du manuel d'utilisation et de montage
- Modifications techniques de l'appareil par des tiers
- Forte contrainte thermique due à une quantité trop élevée de bois

→ Les décolorations ou les dommages sur les éléments en pierre naturelle qui sont dus à un chauffage incorrect et/ou à un entretien inadéquat sont exclus de la garantie. Ce sont notamment les dommages dus à un entretien et à un nettoyage inadéquats et/ou des dommages dus à un chauffage incorrect, en particulier à une quantité trop élevée de bois (voir quantités max. de bois).

Réparation/remise en état

Indépendamment de la garantie légale, qui prévaut sur l'engagement de garantie pendant les périodes de garantie légales, tous les dysfonctionnements reposant manifestement sur un vice matériel ou de fabrication et qui respectent les autres conditions du présent engagement de garantie seront réparés gratuitement dans le cadre de cette garantie. En vertu du présent engagement de garantie, l'entreprise CB stone-tec se réserve le droit soit de corriger le problème, soit de remplacer l'appareil gratuitement. La réparation du dysfonctionnement est privilégiée.

Le présent engagement de garantie exclut expressément tout autre dédommagement non pris en charge par la garantie légale.

Extension de garantie

En cas d'exercice d'un droit au titre de l'engagement de garantie, qu'il s'agisse de la réparation d'un dysfonctionnement ou du remplacement d'un appareil, la période de garantie est prolongée pour cet appareil/les composants remplacés.

Pièces de rechange

Si des pièces de rechange sont nécessaires, il convient d'utiliser exclusivement celles fabriquées ou recommandées par le fabricant.

Responsabilité

Les dommages et les demandes de dédommagements non fondés sur un appareil de l'entreprise CG stone-tec livré défectueux sont exclus et ne font pas partie de cet engagement de garantie. Les demandes de garantie légale en sont exclues au cas par cas.

Remarque finale

Outre les présentes conditions de garantie et le présent engagement de garantie, le distributeur/partenaire commercial se tient volontiers à votre disposition pour vous prodiguer aide et conseil. Il est vivement recommandé de faire contrôler régulièrement le système de cheminée et le poêle par un fumiste.

3. Généralités

Données techniques et dimensions

Type	Reine verstellbar	Teleskopverstellbar	Erhöht	Winkelverstellbar	Abgasleistung	Abgasleistung	Wärmeleistung	Wärmeleistung in CO ₂ und H ₂ O	CO in CO ₂ und H ₂ O	Anschlüsse	Gewicht	Höhe	Breite	Tiefe	Abmessungen Einbaumaße
	kW	kW	m ²	%	g/s	g/s	Pa	kg/M ³	kg/M ³						
VAIO 1	5,4	3-8	150	80,8	5,8	234	12	187	1250	Stahl	198	1218	456	430	1068

Types de poêles

La norme DIN 18 891 distingue les poêles de types 1 et 2. Les poêles de type 1 sont équipés d'une porte d'accès au foyer à fermeture automatique et peuvent être raccordés à une cheminée à raccords multiples. Pour des raisons de sécurité, la porte d'accès au foyer doit toujours rester fermée, sauf lorsqu'elle est actionnée. Les poêles de type 2 doivent être raccordés à une cheminée individuelle. Le fonctionnement à foyer ouvert est autorisé sous surveillance.

TOUS LES POÊLES KERADESIGN SONT CONFORMES À LA NORME DIN 18 891 DE TYPE 1.

Livraison

Le produit peut être endommagé pendant le transport, même si l'emballage ne semble pas abîmé. Il est donc important de bien contrôler le poêle et de signaler les éventuels dommages dans la semaine suivant la livraison. Si le produit ou son emballage est visiblement endommagé, l'indiquer sur le document de transport à sa réception.

Déballage

Tous les cartons et plastiques sont recyclables. Les éléments en bois n'ont pas subi de traitement de surface et peuvent servir de combustible pour votre poêle. Retirer l'emballage avec la plus grande prudence pour ne rien endommager. Avant la mise en place, vérifier si la capacité de charge du soubassement supporte le poids du poêle ! Le poêle ne peut être transporté qu'à l'aide de moyens de transport homologués, ayant une capacité de charge suffisante. Ne pas monter sur le poêle ; il ne peut pas servir d'échelle ni d'échafaudage.

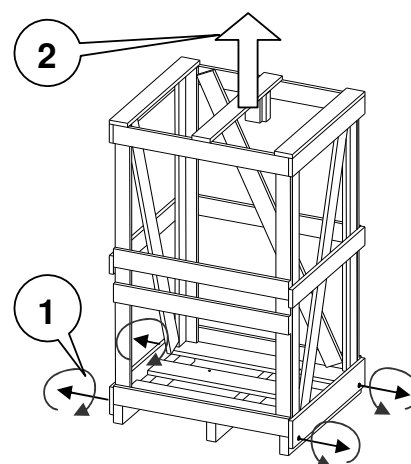

Combustibles autorisés

Le bois de chauffage de 33 cm de long par 10 cm de diamètre et les bûchettes de bois conformes à la norme DIN 51731 HP2 sont des combustibles autorisés.

Il convient d'utiliser uniquement du bois de chauffage ayant séché à l'air. **La loi fédérale sur la protection contre les émissions polluantes interdit de brûler des déchets, en particulier en plastique.** Cela endommage en outre le foyer et la cheminée. Le bois de chauffage séché à l'air parvient à 20 % d'humidité maximum après au moins un an (bois tendre) ou deux ans (bois dur).

Le bois n'étant pas un combustible d'endurance, il ne permet pas de chauffer le foyer pendant toute une nuit.

4. Consignes de sécurité (à lire très attentivement !)

- Relire attentivement le mode d'emploi avant la première utilisation du poêle. Il indique comment utiliser le poêle en toute sécurité.
- Toujours porter des gants de protection pour ouvrir les portes ! Cela permet de déposer du bois, même si la poignée est chaude. En cours de fonctionnement, toucher le poêle uniquement avec des gants de protection !
- Vérifier à plusieurs reprises si le poêle est raccordé à la cheminée de manière réglementaire.
- En cours de fonctionnement, les surfaces du poêle chauffent fortement. Prêter particulièrement attention aux enfants qui jouent. Les jeunes enfants sont particulièrement en danger et doivent impérativement être éloignés.
- S'assurer qu'aucun matériau combustible ne se trouve à proximité du poêle ou dessus.
- Aucun élément combustible ne doit se trouver dans la zone de rayonnement de chaleur du poêle.
- Toujours laisser la porte du foyer fermée, y compris lorsque le poêle est à l'arrêt (sauf pour la première mise en chauffe).
- Éviter de surcharger le poêle avec une quantité de combustible trop importante.
- Ne jamais allumer le poêle avec de l'alcool, de l'essence ou d'autres matières combustibles inadaptées.
- S'assurer que le bac à cendres n'est jamais plein, car cela empêcherait d'acheminer suffisamment d'air.
- Toujours pousser le bac à cendres jusqu'à la butée.
- Assurer une arrivée d'air frais suffisante pour le tirage du poêle. Le poêle consomme de l'oxygène..
- Ne pas oublier qu'un ventilateur de cuisine actif se trouvant dans la même pièce ou dans une pièce adjacente provoque une pression négative. De la fumée peut alors se propager dans la pièce. S'assurer que l'arrivée d'air de combustion est suffisante.
- Ne jamais retirer de cendres chaudes. Placer les cendres dans un récipient ignifuge et non combustible.
- Ne pas ranger de liquides inflammables à proximité du poêle !

5. Alimentation en air de combustion

Le poêle ne peut être mis en place que dans des pièces possédant une arrivée d'air de combustion suffisante, à savoir possédant au moins une porte donnant sur l'extérieur ou une fenêtre pouvant s'ouvrir ou se trouvant, directement ou indirectement, dans le même volume de combustion que d'autres pièces. Seules les pièces d'une même habitation ou d'une même unité d'utilisation font partie du volume de combustion.

LE POÊLE DE CHAUFFAGE A BESOIN D'UN AIR DE COMBUSTION D'ENVIRON 40M³ PAR HEURE.

Dans les maisons neuves et étanches, en particulier dans les bâtisses à arrivée d'air mécanique, il est important d'assurer une arrivée d'air de combustion suffisante. Le poêle dispose d'un raccordement central acheminant suffisamment d'air directement dans le processus de combustion. Il est donc possible d'acheminer l'air via un tuyau de raccordement. L'air de combustion ainsi acheminé peut être géré directement sur le poêle, à l'aide d'une manette.



6. Commande

Régulateur du poêle

Levier retiré	Air principal et secondaire ouvert
Levier au milieu	Air principal fermé
	Air secondaire ouvert
Levier enfoncé	Air principal et secondaire fermé

- 1) Régulateur pour la régulation de l'air (levier d'air de combustion)
- 2) Levier à grille



L'air principal sert à réguler l'air de combustion par le bas, qui accède au combustible via le bac à cendres et la grille. Il convient donc d'éviter de laisser le bac à cendres se remplir complètement, car les cendres pourraient empêcher l'air de combustion d'entrer.

L'air secondaire régule la quantité d'air nécessaire pour la combustion des produits gazeux combustibles, notamment, qui se forment dans le foyer lors de la combustion du bois. Une partie de l'air secondaire s'acheminant du haut vers la porte limite l'encrassement du verre (nettoyage à l'air de la vitre).

Après la mise en chauffe, fermer l'air principal (levier au milieu) dès que le poêle est réchauffé. Lorsque le poêle est éteint, placer le levier à gauche ; l'air principal et secondaire est fermé.

Porte

La fermeture automatique de la porte s'effectue au moyen du ferme-porte hydraulique afin que l'étanchéité du foyer soit assurée lors de la mise en chauffe. Pour le nettoyage de la vitre et du foyer, ce ferme-porte peut être verrouillé dans la position ouverte (voir les images).

Pour le verrouillage de la porte ouverte, tourner le levier de telle sorte qu'il s'enclenche dans la contre-pièce. Pour le desserrage de la porte après le nettoyage, tourner le levier afin qu'il se se s'accroche sur la contre-pièce. **Cette opération doit EXCLUSIVEMENT être exécutée sur le poêle refroidi – JAMAIS lors de la mise en chauffe !!!**

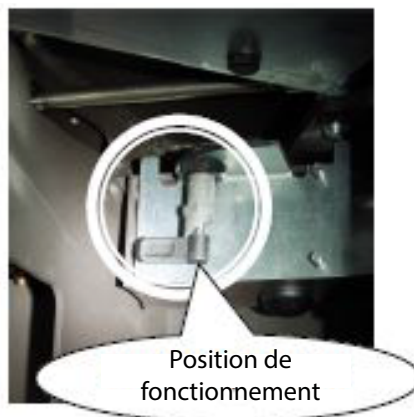

Bac à cendres

Ne pas oublier qu'il peut rester des cendres incandescentes pendant plusieurs jours dans le bac à cendres. Les cendres doivent être déversées dans des récipients non inflammables uniquement !

Ne jamais mettre le poêle en chauffe sans bac à cendres !

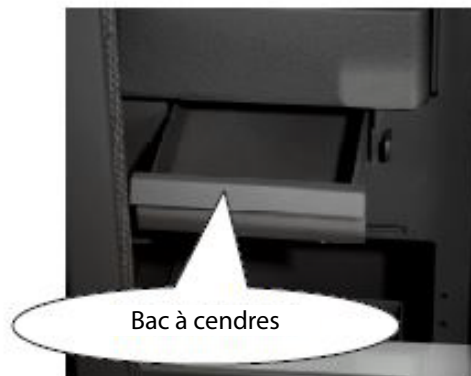

7. Fonctionnement du chauffage

Première utilisation

Votre nouveau poêle doit être seulement utilisé avec une autorisation d'exploitation. Cette autorisation est accordée par le ramoneur compétent après enlèvement du poêle, ou par une entreprise spécialisée agréée en Bavière (voir aussi alinéa 10).

Le poêle est exclusivement prévu pour le combustible-bois, c'est-à-dire pour le bois de chauffage ou les bûchettes de bois.

Le bois de chauffage doit être sec (humidité du bois \leq 20%) et non traité. La combustion d'autres matériaux, tels que les panneaux agglomérés, le bois laqué, laminé, imprégné ou recouvert de matière plastique, les déchets, etc. n'est pas autorisée et entraîne, outre une pollution irresponsable de l'environnement, un endommagement de l'ensemble de votre installation de combustion.

- Avez-vous enlevé tous les accessoires du foyer ?
- Contrôlez qu'il n'y a aucun objet sur le poêle.
- Enlevez les éventuels autocollants
- Assurez-vous que vous avez enlevé tous les accessoires du bac à cendres.
- Toutes les ouvertures conventionnelles/normales sont-elles dégagées ?
- Lors de la première mise en chauffe, laissez la porte du foyer légèrement ouverte pendant la première combustion. Pour votre poêle, nous recommandons l'utilisation d'une couleur qui résiste spécialement à la chaleur et qui ne durcit alors définitivement que lorsque le poêle est utilisé pour la première fois. Grâce à la porte légèrement ouverte, vous empêchez que le matériau d'étanchéité se fixe à la couleur/vernis.

Les odeurs désagréables qui apparaissent lors de la première mise en chauffe sont normales. Aérez bien la pièce afin que les vapeurs puissent être évacuées. **!!! Atteindre une température élevée sans surchauffer le poêle !!!**

Allumage

Il est important que le bois soit soumis à un processus de combustion parfait, rapide et sûr. A ce sujet, le bois est introduit dans le poêle comme suit.

Pour l'allumage, **n'utilisez jamais de l'alcool, de l'essence ou des combustibles semblables**, ni non plus du papier glacé, il ne brûle pas de manière optimale et provoque des substances très toxiques dans le gaz de fumée en raison de ses couleurs d'impression.

- Conjointement avec des copeaux, déposez un papier journal ou un allume-feu solide dans le foyer. Empilez les bois les uns sur les autres sous forme de croix. Ouvrez entièrement tant l'air primaire que l'air secondaire. Aussi longtemps que le feu ne brûle pas correctement, vous pouvez laisser le bac à cendres légèrement ouvert. Ainsi, vous réchauffez également la vitre et évitez la formation de suie
- Dès que le feu brûle correctement, fermez le bac à cendres.
- Lors de la prochaine pose, la braise est répartie uniformément sur le foyer et un bois plus grossier (environ 2-3 bûches) peut être posé. Lorsque le bois brûle correctement, fermez l'air primaire. L'air secondaire reste ouvert.
- Après un certain temps, c'est-à-dire dès qu'il y a eu une combustion correcte du feu, il peut apparaître indispensable de réduire la chaleur émise. Réglez la vitesse de combustion tout d'abord en adaptant la quantité de bois dans le poêle. En même temps, une réduction de l'air secondaire peut avoir lieu.
- La quantité d'air destinée à la combustion et à l'émission de chaleur dépend aussi du tirage de cheminée, de l'humidité et de la taille du bois.

Chauffage écologique

Une quantité trop élevée de bois de chauffage provoque une surchauffe. Par conséquent, le poêle est trop fortement sollicité et apporte de mauvaises valeurs de gaz de fumée. Une quantité de bois insuffisante n'amène pas votre poêle à la température de service requise. Le bois ne peut donc pas brûler proprement, ce qui entraîne la formation de suie sur la vitre et les parois en pierres réfractaires. C'est pourquoi, remplissez votre poêle à peu près à moitié et déposez un peu de bois de manière plus fréquente. Votre poêle n'est pas un incinérateur de déchets. Utilisez exclusivement du bois ou des briquettes de bois.

Ajout

Ne déposer le bois que lorsque les flammes ne brûlent plus.

Pour la dépose, ouvrir tout d'abord entièrement le levier (le papillon doit être ouvert), puis ouvrir lentement la porte et introduire des bûches de bois. Il est impératif d'ouvrir la porte lentement afin d'éviter un éventuel retour de flamme.

Ensuite, refermer la porte. Si le feu était déjà bien consommé avant la dépose du bois, laissez le levier dans une position entièrement ouverte pendant environ 5 à 10 minutes. Ensuite, réglez le poêle à la position prévue pour un fonctionnement normal.

Après la mise en chauffe et un nouvel ajout de bois, les pièces en pierres réfractaires et la vitre peuvent entraîner la formation d'une légère suie qui brûle à nouveau avec une température croissante du foyer. Le brûlage d'un bois humide engendre un encrassement très marqué de votre poêle. C'est pourquoi, l'humidité résiduelle du bois ne doit pas être supérieure à 20 %.

Quantité maximale de combustibles

Le poêle est conçu pour une quantité maximale de combustibles de 2,5 kg de bois de chauffage ou de 2 kg de bûchettes de bois. En cas de dépassement de la quantité maximale de combustibles par ajout, des dommages peuvent survenir sur votre poêle.

Extinction du feu

Une fois que le feu a brûlé et que le bois n'est plus qu'incandescent, pousser le levier d'air de combustion en position fermée. Le poêle diffuse alors de la chaleur pendant plus longtemps encore. Sinon, il se refroidit plus rapidement grâce à l'air frais venant de l'extérieur, c.-à-d. que l'énergie thermique chute via la cheminée.

Combustion pendant la phase de transition

Pendant la phase de transition (printemps / automne), il peut y avoir, en cas de conditions météorologiques particulières (soleil sur la cheminée), une accumulation de fumée dans la cheminée. Si aucun tirage suffisant ne peut pas être généré non plus par un feu (= production précoce d'une forte chaleur en raison d'une combustion rapide du papier journal dans la cheminée), de telle sorte que les gaz de chauffage ne sont pas évacués entièrement, vous devez renoncer au feu.

8. Instructions d'installation détaillées

Étendue de livraison

- Système de chauffage, y compris poignée de porte
 - Insert supérieur (pierre naturelle/bois/métaux nobles) et insert avant (bois)
 - Parties latérales (pierre naturelle/métal noble)
 - Plaque supérieure (pierre naturelle/métal noble)
 - Gants pour poêle
 - Enveloppe A4 avec :
 - Matériel de fixation
 - Autres accessoires
 - Certificat de garantie
 - Certificat relatif aux pierres
 - Manuel d'utilisation et de montage
- > Matériel de fixation : - 10 vis à tête fraisée (pour revêtement latéral)
- 5 vis à bois (pour insert supérieur/avant en bois)
- > autres accessoires : - 2 points en silicone (pour plaque supérieure)

Déballage du produit

Lors du déballage du produit, il est impératif de vérifier que les outils de coupe (lame, cutter, ciseaux, etc.) n'ont rien endommagé.

Transport des éléments sur le lieu de mise en place

- Se laver les mains / porter des gants pour le transport
- Ne jamais déposer les parties en pierre naturelle sur les angles ou les arêtes
- Ne jamais tirer ou pousser les parties en pierre naturelle sur le sol ou le sous-sol (risque de rayures)
- Toujours porter les parties en pierre naturelle jusqu'au lieu de mise en place, ne pas les déplacer avec un diable, etc.
- Le système de chauffage doit en principe être transporté verticalement ou légèrement
- Le diable doit permettre le transport du système de chauffage par les faces arrière et jamais par le côté porte.
- Transporter le système de chauffage uniquement avec la porte du foyer fermée

1 Mettre en place et aligner le système de chauffage



Positionner le système de chauffage sur le lieu de mise en place et corriger les éventuelles inégalités avec les pieds réglables.



Respectez les dégagements muraux corrects.

2 Monter l'insert supérieurs/avant*

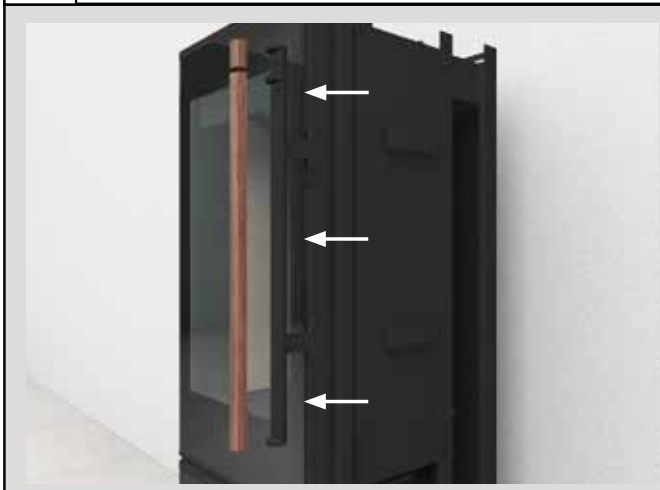

Maintenant, monter l'insert supérieur et avant sur la poignée de porte à l'aide des vis à bois fournies. A ce sujet, soulever l'insert à fleur de la poignée métallique.* La poignée de porte est déjà fixée sur la porte du foyer et ne doit pas être démontée pour le montage des inserts.



Les vis sont vissées dans le bois par l'arrière et à travers le métal.

3 Préparation revêtement latéral

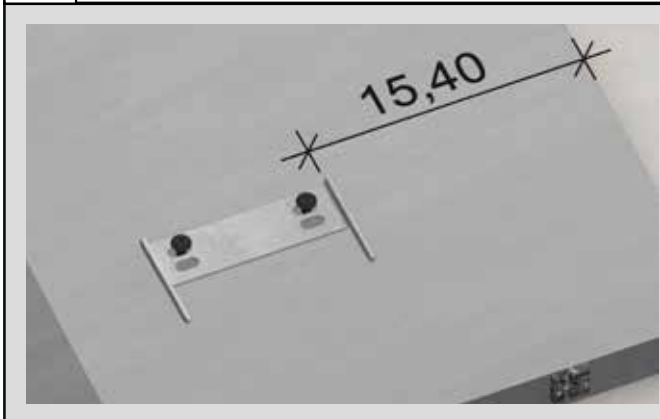

Sur chaque partie latérale, 2 tôles de fixation doivent être fixées dans les chevilles prémontées à l'aide des vis à tête bombée. Les tôles doivent être toujours fixées sur les trous supérieurs (voir image).



La tôle doit présenter une distance de 15,40 cm par rapport au bord arrière du revêtement latéral.

* Remarque : Les inserts supérieurs en pierre naturelle ou en métal noble sont déjà fixés, à l'usine, sur la poignée de porte.

4 Explication parties latérales et plaque supérieure

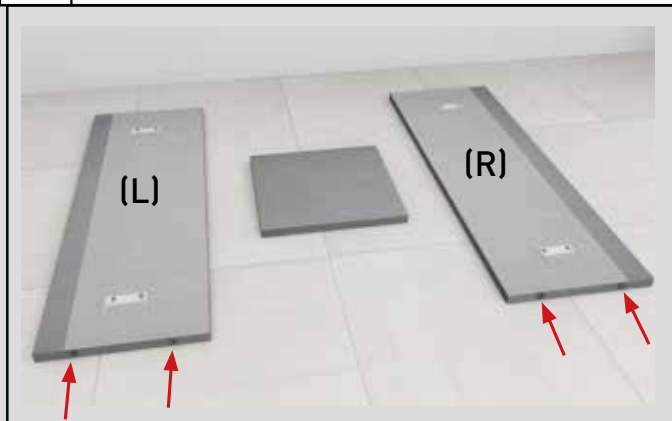

A l'intérieur de chaque côté longitudinal, les parties latérales ont un traitement de surface. Ainsi y-a-t-il une partie latérale gauche (g) et une partie latérale droite (d). La surface inférieure contient des bandes d'étanchéité qui doivent être tournées plus tard vers le bas (voir flèches).



Veillez à ce que les « griffes » des tôles soient tournées vers le bas.

* Remarque : Le traitement de surface doit être toujours dirigé vers l'avant.

5 Montage partie latérale gauche



Soulever précautionneusement la partie latérale gauche jusqu'au pôle.



Veillez à ce que l'élément se trouve dans une position parallèle par rapport au pôle.

6 Montage partie latérale gauche

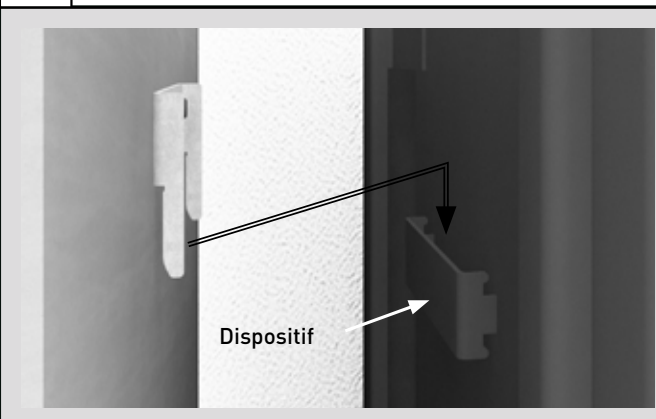

Soulever précautionneusement l'élément jusqu'au pôle de telle sorte que les griffes s'insèrent dans l'appareil. Ensuite, faire glisser précautionneusement la partie latérale vers le bas.



Veillez à ce que les deux tôles de fixation passent simultanément dans les dispositifs.

* Remarque : - Le traitement de surface doit toujours être dirigé vers le bas.

- Au cas où les parties latérales ne s'insèrent pas correctement (les accrocher de manière quelque peu oblique), on peut corriger ce problème en utilisant diverses tôles de fixation.

7 Montage partie latérale droite



Monter la partie latérale droite de manière similaire à la partie latérale gauche.



Veillez à ce que les deux parties latérales inférieures dotées d'une bande d'étanchéité reposent sur la plaque de fond du système de chauffage.

8 Information points en silicone



Quatre points en silicone (2 pièces en réserve dans le pack de livraison) sont collés, à l'usine, sur la face supérieure des parties latérales. Ceux-ci font office de support pour la plaque supérieure.

9 a) Montage plaque supérieure

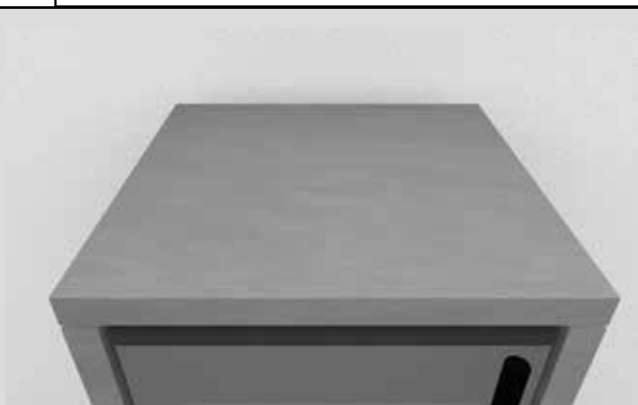

- Conduit de fumée arrière -

Maintenant, poser précautionneusement la plaque supérieure sur les points en silicone



Attention : La partie inférieure de la plaque supérieure est dépourvue de traitement de surface.

9

b) Montage plaque supérieure



- Conduit de fumée supérieur -



Maintenant, poser précautionneusement la plaque supérieure sur les points en silicone. La fente d'allongement de la plaque supérieure doit être tournée vers le bas.



Attention : La partie inférieure de la plaque supérieure est dépourvue de traitement de surface.

10

Habillage fini en pierre naturelle



Le montage est désormais achevé.

9. Nettoyage et maintenance

TOUS LES TRAVAUX DE NETTOYAGE DOIVENT ETRE EFFECTUES EXCLUSIVEMENT LORSQUE LE POELE EST TOTALEMENT REFROIDI.

Les poêles sont construits de manière à ce que l'air secondaire serve en même temps d'« air de nettoyage » de la vitre. Si le poêle est utilisé correctement, la vitre reste globalement propre. Une fine couche de cendre est toutefois souvent inévitable lorsque le combustible est inadapté (bois humide) ou que l'arrivée d'air de combustion est insuffisante.

Ne nettoyer la vitre que lorsque le poêle est froid. Pour ce faire, utiliser un papier humide plongé dans les cendres. Cela permet d'éliminer la suie sur la vitre. Ensuite, humidifier un papier propre et bien nettoyer la vitre. Le fabricant n'est pas responsable des dommages susceptibles de survenir dans le cadre d'une intervention avec des produits chimiques.

Les petites fissures dans les pierres réfractaires sont inévitables en raison de la charge thermique et n'ont aucune influence sur le fonctionnement et la durabilité en cas d'utilisation normale. En cas de dommages plus importants, veuillez vous adresser à votre revendeur spécialisé.

A des intervalles de temps réguliers, contrôlez si le joint de la porte n'est pas endommagé et remplacez-le le cas échéant.

Nettoyer **les surfaces laquées** à l'aide d'un chiffon doux et sec ; n'utiliser en aucun cas de produits abrasifs, de solvants, de chiffons humides ou de produits similaires. Veiller à ce que le poêle ne soit pas **inoxydable** malgré le laquage !

10. Si des problèmes surviennent

Mauvais tirage du poêle

- La cheminée est-elle trop petite ou la section transversale est-elle inadaptée ?
- La cheminée ou le conduit du poêle manquent-ils d'étanchéité ?
- La porte d'un autre poêle débouchant dans la même cheminée est-elle ouverte ?

Le poêle chauffe mal

- La pièce est-elle assez grande pour le poêle ?
- Le bac à cendres est-il plein ?
- Le conduit de cheminée est-il obstrué ?
- Les régulateurs d'air de combustion sont-ils fermés ?
- Le raccordement du poêle à la cheminée est-il étanche ?

Le poêle émet trop de chaleur

- Les régulateurs d'air de combustion sont-ils complètement ouverts ?
- La porte du poêle est-elle correctement fermée ? Le bac à cendres est-il complètement fermé ?
- Une quantité de combustible trop importante a-t-elle été déposée ?

11. Prévention des incendies

Sensibiliser en particulier les enfants à ce danger et les éloigner au maximum du poêle lorsqu'il fonctionne. Le chauffage augmente fortement la température des surfaces du poêle et des éléments de commande, en particulier la vitre et le conduit de fumée. Ne jamais toucher ces éléments sans équipement de protection ou accessoires appropriés, comme des gants de protection anti-chaleur. Ne jamais déposer de linge ni d'autres objets à sécher sur le poêle. Il est interdit de déposer des objets ne résistant pas à la chaleur sur le poêle ou à proximité. Les sècheurs, utilisés pour sécher le linge ou des produits similaires, doivent être suffisamment éloignés du poêle. Compte-tenu du risque d'explosion, il est strictement interdit de brûler ou de déposer des produits facilement inflammables ou explosifs, comme des vaporisateurs vides, dans le foyer, ainsi que de les ranger juste à côté de votre appareil de chauffage. Lors du post-chauffage, ne pas porter de vêtements amples ou facilement inflammables. Lorsque le poêle fonctionne, il est interdit de manipuler des produits facilement inflammables ou explosifs dans la même pièce ou dans les pièces adjacentes.

12. Installation du poêle

Exigences concernant le lieu d'installation

Le poêle ne peut être installé que dans des pièces et à des endroits ne présentant pas de danger en termes de structure et de type d'utilisation. Pour que le poêle fonctionne correctement, les fondations de la pièce où il est installé doivent être conçues et dimensionnées de manière à **toujours pouvoir acheminer suffisamment d'air de combustion dans la pièce.**

Lors de l'installation du poêle, les codes de construction nationaux et les règlements relatifs au chauffage doivent être respectés. Le ramoneur vous donnera toutes les informations à savoir à ce sujet. Une autorisation de raccordement à la cheminée est également nécessaire.

Votre poêle est conforme au type 1. Un raccordement multiple est donc possible. La cheminée sera dimensionnée conformément à la norme DIN 4705 partie 1 ou partie 2. Les valeurs de point triple requises sont indiquées dans les caractéristiques techniques propres à chaque type.

Le raccordement de la cheminée doit être effectué par un professionnel, conformément à la norme DIN 18 160. Les zones d'installation doivent être sécurisées en matière de prévention des incendies. Leur capacité de charge doit donc être déterminée en tenant compte du poids du poêle.

Avis d'installation

Avant de procéder à une nouvelle installation de cheminée, il est important de signaler l'installation aux autorités compétentes. L'administration compétente dans votre secteur vous donnera des informations complémentaires

Contrôles

Une fois l'installation/la mise en place du poêle terminée, le ramoneur (en Bavière, une entreprise spécialisée agréée doit également intervenir) doit toujours contrôler le travail, y compris avant de pouvoir allumer le poêle pour la première fois. Cela s'applique, qu'une installation existante soit remplacée ou qu'une cheminée totalement neuve soit créée.

Cheminée

Le diamètre de l'évacuation des fumées doit faire au moins 150 mm.

Si le poêle doit être installé sur une cheminée existante se trouvant dans la maison, demander au préalable à un ramoneur d'effectuer un contrôle pour qu'il puisse proposer une éventuelle rénovation.

Le tuyau de raccordement doit être autorisé pour une température de fumée minimale de 350 °C.

Distance par rapport à une paroi combustible

La distance minimale du poêle par rapport à une paroi combustible et par rapport à la face arrière du poêle s'élève à 20 cm sur les côtés. La distance minimale devant le poêle doit s'élever à minimum 80 cm. Si vous installez le poêle sur un mur de briques ou sur une paroi non combustible, la distance par rapport à l'arrière peut être réduite à 5 cm.

Planchers

Devant la porte du foyer destiné aux combustibles solides, les planchers en matériaux combustibles doivent être protégés par un revêtement en matériaux incombustibles. Le revêtement doit s'étendre à minimum 50 cm vers l'avant et à minimum 30 cm sur les côtés au-delà la porte du foyer.

Conduit de fumée

Les conduits de fumée constituent une source de danger particulière compte-tenu de la sortie de gaz toxique et du risque d'incendie. Demander impérativement conseil à un concessionnaire spécialisé concernant son agencement et son montage. Lors du raccordement du conduit de fumée à la cheminée, respecter les consignes d'installation dans la zone à parois en bois.

13. Protocole de mise en service

Date	N° de série (voir plaque signalétique)		
Entreprise ayant effectué l'installation :			
Contrôle de la pression de sortie effective effectuée ?	<input type="checkbox"/> Oui <input type="checkbox"/> Non		
Les pressions négatives supérieures à 20-25 Pa peuvent influencer sur le bon fonctionnement. Un encrassement de la vitre ou la formation de fumée peuvent alors être amplifiés.			
Combustion-test effectuée :	<input type="checkbox"/> Oui <input type="checkbox"/> Non		
Exploitant du poêle informé du fonctionnement et manuel de montage et d'utilisation fourni :			
Signatures:			
Installateur	Fumiste	Exploitant	
Travaux de maintenance effectués chaque année :			
Nature des travaux :			
Nom :			
Date :			
Signature :			

→ **Attention** : À conserver soigneusement ! Conserver le manuel avec une preuve d'achat valable et clairement datée et fournir les documents à nos techniciens en cas d'interventions d'entretien.

14. Fiche produit conforme à l'ordonnance EU 2015/1186

Le nom du fournisseur ou la marque commerciale:	CB stone-tec GmbH
La référence du modèle donnée par le fournisseur:	VAIO_2
La classe d'efficacité énergétique du modèle:	A+
La puissance thermique directe en [kW]:	5,0
L'indice d'efficacité énergétique EEI:	108,3
Le rendement utile à la puissance thermique nominale (%)	81,0
Le rendement utile à la puissance thermique minimale (%):	N. A.
Mesures spécifiques (lors de l'assemblage, de la maintenance):	voir mode d'emploi



ENERG Y IJA
енергия · ενεργεια IE IA



VAIO_2

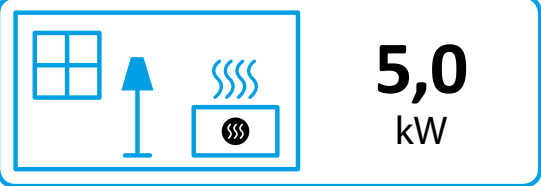
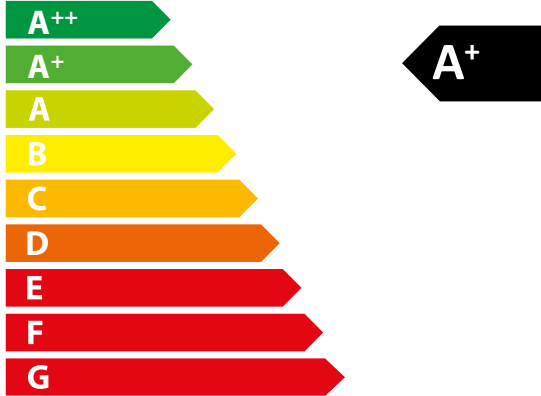

ENERGIA · ЕНЕРГИЯ · ΕΝΕΡΓΕΙΑ · ENERGIJA · ENERGY · ENERGIE · ENERGI

2015/1186

Nous vous souhaitons beaucoup de plaisir et un agréable moment avec votre poêle VAIO.



Dernière version : Janvier 2019

CB stone-tec GmbH
Behaimweg 2
DE-87781 Ungerhausen

Tel.: +49 (0)83 93 9469 - 0
Fax: +49 (0)83 93 9469 - 999

info@vaio-fire.de
www.vaio-fire.fr

